

AC INFINITY

# IONBOARD SERIE KWECKLAMP SYSTEEM

GEBRUIKERSHANDLEIDING



## WELKOM

Bedankt voor het kiezen van AC Infinity. Wij zetten ons in voor productkwaliteit en vriendelijke klantenservice. Als u vragen of suggesties heeft, aarzel dan niet om [contact op te nemen](#). Bezoek [www.acinfinity.com](http://www.acinfinity.com) en klik op contact voor onze contactgegevens.

### E-MAIL

[support@acinfinity.com](mailto:support@acinfinity.com)

### WEB

[www.acinfinity.com](http://www.acinfinity.com)

### LOCATIE

Los Angeles, CA

## HANDBOEKCODE IB2306X1

### PRODUCT

IONBOARD S22

IONBOARD S24

IONBOARD S33

IONBOARD S44

### MODEL

AC-IBS22

AC-IBS24

AC-IBS33

AC-IBS44

### UPC-A

819137022515

819137022522

819137022539

819137022546

# INHOUDSOPGAVE

Inhoudsopgave .....	Page 5
Productwaarschuwing .....	Page 6
Belangrijkste Kenmerken .....	Page 7
Productinhoud .....	Page 8
Installatie .....	Page 9
Inschakelen en Instellen .....	Page 12
Startgids .....	Page 13
UIS™ Platform .....	Page 14
Meer Lampen Toevoegen .....	Page 15
Programmering .....	Page 17
Andere AC Infinity-producten .....	Page 18
Garantie .....	Page 19

# PRODUCTWAARSCHUWING



OM HET RISICO VAN BRAND, ELEKTRISCHE SCHOK OF LETSEL TE VERMINDEREN,  
NEEM DE VOLGENDE MAATREGELEN IN ACHT:

1. Zorg ervoor dat uw voedingsbron voldoet aan de elektrische vereisten van dit product.
2. Raadpleeg uw lokale regelgeving voor aanvullende veiligheidsmaatregelen die nodig kunnen zijn voor een correcte installatie conform de regelgeving.
3. Lees alle instructies voordat u dit product installeert en gebruikt.
4. Als u niet vertrouwd bent met de installatie van dit product of twijfels heeft, raadpleeg dan een gekwalificeerde, opgeleide en erkende professional. Onjuiste installatie maakt de garantie van dit product ongeldig.
5. Dit product mag niet worden gebruikt op potentieel gevaarlijke locaties zoals brandbare, explosieve, chemisch belaste of natte omgevingen.
6. Bedek geen netsnoeren met tapijten of andere stoffen materialen.
7. Tijdens de installatie, het gebruik en het onderhoud van dit product moeten veiligheidsmaatregelen worden getroffen.
8. Blokkeer dit product niet en knoei er niet mee terwijl het in gebruik is, omdat dit elektrische schokken, brand of schade aan dit product kan veroorzaken.
9. Vertrouw niet op de aan/uit-programmering als enig middel om dit product van stroom te ontkoppelen. Koppel het netsnoer los voordat u dit product installeert, onderhoudt of verplaatst.
10. Gebruik dit product niet als het snoer beschadigd is, of als het slecht functioneert, is gevallen of op enigerlei wijze beschadigd is.

# BELANGRIJKSTE KENMERKEN

## GELIJKMATIGE DEKKING

Algoritmisch gespacieerde diodes bereiken een bredere lichtverspreiding voor geoptimaliseerd gebruik in alle groeifasen en elimineren hotspots.

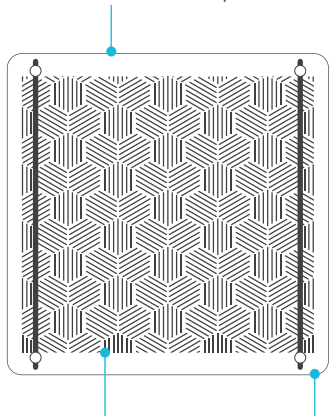

## THERMISCH GEOPTIMALISEERD

Zwart geanodiseerd aluminium frame biedt geruisloze warmteafvoer om de kweeklamp koel te houden bij langdurig gebruik.

## SAMSUNG DIODES

Gebouwd met echte Samsung LM301H volspectrum LEDs voor hoge efficiëntie en doeltreffende luminositeit.

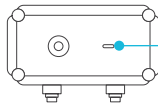
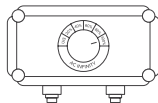

## IP65 BESCHERMING

Verzegeld volgens Ingress Protection 65-normen tegen vloeistoffen en stof voor uitstekende prestaties in kweektentomgevingen.

## DIMBARE LED DRIVER

Handige dimknop past de lichtintensiteit aan op de groeifase van uw plant: 20/40/60/80/100%

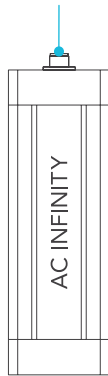

## UIST™ COMPATIBEL

Verbind met next-gen slimme controllers of andere kweeklampen voor meer controle en aangepaste programmering.

# PRODUCTINHOUDE



KWEEK  
LAMP  
(x1)

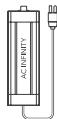

LED  
DRIVER  
(x1)



TOUW  
CLIP  
(x2)



ROESTVRIJ STALEN  
HANGEHAAK  
(x2)



UIS M-M  
KABEL  
(x1)



KLITTENBAND  
BEVESTIGINGSSET  
(x4)



KABELBINDER  
SET  
(x1)

# INSTALLATIE

## IONBOARD S22 / S24

### STAP 1

Hang de stalen haken over de draagbalken van uw kweektent.

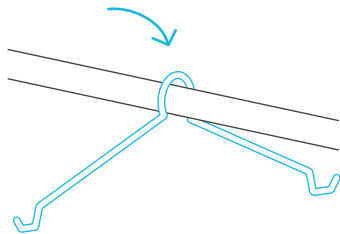

### STAP 2

Terwijl u uw kweeklamp ondersteunt, buig de stalen haken zodat de uiteinden in de gleufgaten van de eindkapjes kunnen worden geplaatst.

Herhaal deze stap aan de andere kant van uw kweeklamp.

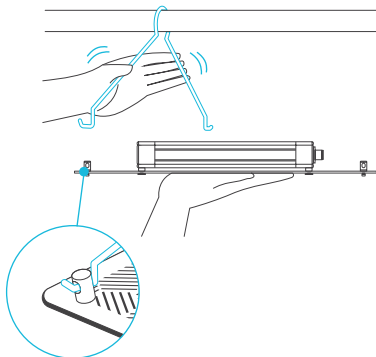

# INSTALLATIE

## IONBOARD S33 / S44

### STAP 1

Steek de stalen haken in de gleufgaten van de eindkapjes van uw kweeklamp.

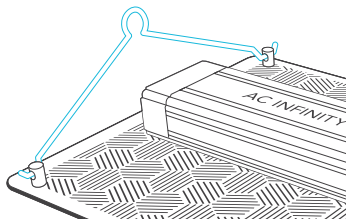

### STAP 2

Positioneer de paal van uw kweektent onder de stalen haken. Installeer de paal op het frame van uw kweektent.

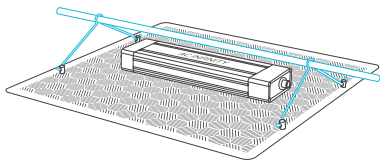

\*Voor deze installatie worden twee personen aanbevolen.

# INSTALLATIE

## OPHANGEN MET TOUWCLIP

### STAP 1

Steek de stalen haken in de gleufgaten van de eindkapjes van uw kweeklamp.

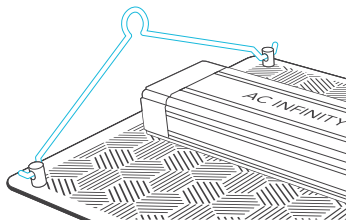

### STAP 2

Lus de touwcliphangers over de draagbalken van uw kweektent.

Haak de karabijnhaken in de stalen haken.

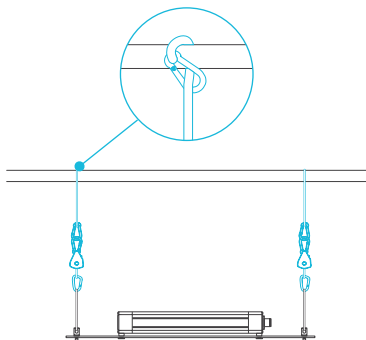

# INSCHAKELEN EN INSTELLEN

## STAP 1

Steek het netsnoer in een AC-stopcontact om uw kweeklamp in te schakelen.



---

## STAP 2

U kunt een externe controller aansluiten voor slimme programmering.

Sluit het ene uiteinde van het verlengkabel aan op de LED driver en het andere uiteinde op uw gekozen controller.

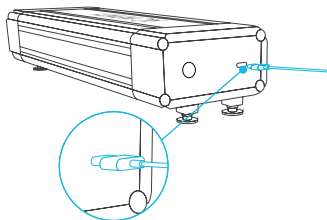

# STARTGIDS

De onderstaande tabellen bieden aanbevolen montagehoogtes en lichtintensiteiten voor elke fase in het groeiproces van uw voorkeursmethode. Deze factoren variëren afhankelijk van de plant die u kweekt. Bij dynamische plaatsing verwijst 'hoogte' naar de afstand van het bladerdak (punt van de plant).

<b>STATISCHE PLAATSING</b>	Zaailing-fase	Vegetatieve Fase	Bloeings-fase
Hoogte	Maximum	Maximum	Maximum
Intensiteit	100%	100%	100%

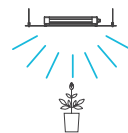
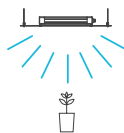
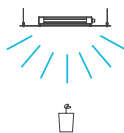

<b>DYNAMISCHE PLAATSING</b>	Zaailing-fase	Vegetatieve Fase	Bloeings-fase
Hoogte	1.5 ft.	1.5 ft.	1.5 ft.
Intensiteit	40%	80%	100%

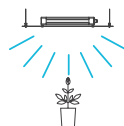
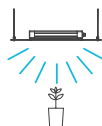
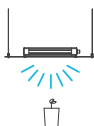

# UIS™ PLATFORM

Het UIS™ platform stelt u in staat één centrale controller te verbinden met meerdere kweektoestellen tegelijkertijd. Door dit volledig geïntegreerd systeem te creëren, kunt u al uw apparaten samen of afzonderlijk inschakelen en programmeren voor optimaal beheer van uw kweektent.

Uw kweekstelsel kan worden geregeld via uw controllerhub of op afstand via de AC Infinity-app (gekoppeld aan compatibele controllers), waar u toegang heeft tot automatiseringsprogrammering en klimaatgegevens.

U kunt ook uw favoriete kweeklamp en stopcontactapparaat aansluiten om ze via onze RJ11/12-adapter en regelstekkermodule in het UIS-platform te integreren.

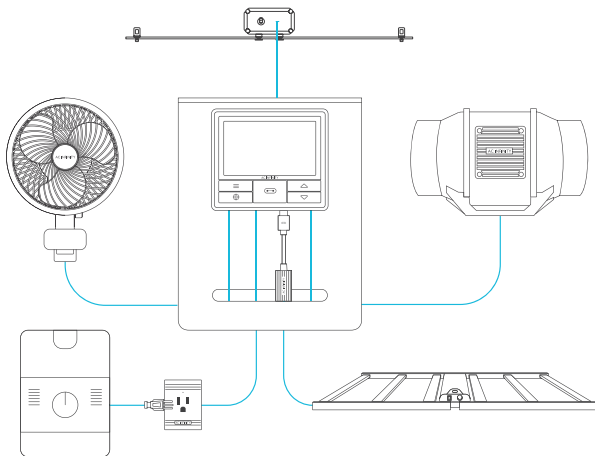

**Groekapparaten worden apart verkocht en kunnen op het moment van uw aankoop van dit product nog in ontwikkeling zijn.**

# MEER LAMPEN TOEVOEGEN

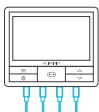

AC Infinity slimme controllers zijn uitgerust met meerdere poorten voor het toevoegen van meer kweeklampen en het delen van dezelfde programmering. Raadpleeg het diagram hieronder om te leren hoe u extra eenheden aansluit.

Slimme kweeklampcontrollers kunnen lichtintensiteitsniveaus en geplande activeringen programmeren van alle kweeklampen die zijn aangesloten op hun UIS-poorten.

Een uitbreidingsdongle (apart verkocht) stelt u in staat extra kweeklampen aan te sluiten boven het aantal eenheden dat uw controller ondersteunt.

## Aansluiting Meerdere Lampen

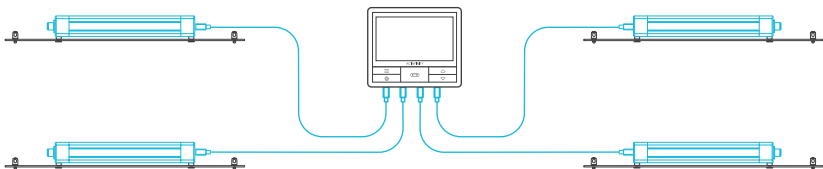

\*Slimme controller en dongle zijn apart verkrijgbaar.

# MEER LAMPEN TOEVOEGEN

## DE KETEN UITBREIDEN

Steek het mannelijke uiteinde van de splitter\* in uw UIS-controller. Sluit een UIS-apparaat of voedingsadapter aan op de eerste poort van elk niveau om uw controller en de hub van stroom te voorzien.

Poorten 2-4 kunnen worden aangesloten op extra splitters of UIS-apparaten. Alle apparaten die op deze keten zijn aangesloten, moeten van hetzelfde type zijn (bijv. kweeklampen van elk formaat), ongeacht de lengte van de dongleketen.

Deze splitter is niet compatibel met UIS-adapters zoals de RJ11 Lighting Adapter.

\*Niet inbegrepen

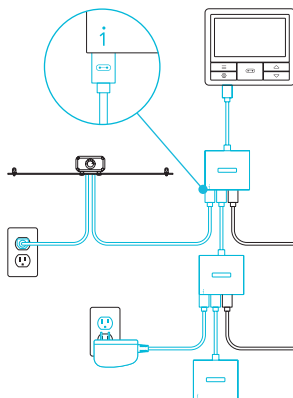

# PROGRAMMERING

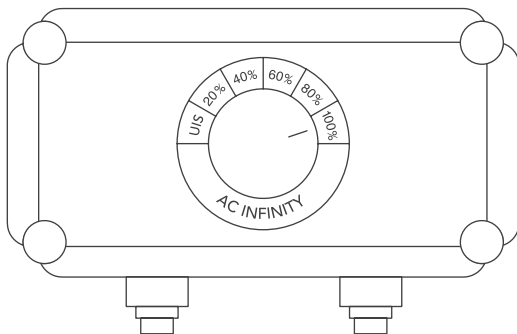

## UIT / UIS MODUS

De knop naar UIS draaien schakelt de kweeklamp uit, of geeft de bediening over aan uw slimme controller als er een is aangesloten.

---

## INTENSITEITSNIVEAU

Door de knop vanuit UIS te draaien, stelt u een vaste lichtintensiteit in met stappen van 20%, tot maximaal 100%.

# AC INFINITY PRODUCTEN

## Geavanceerde Kweektenten

De CLOUDLAB-serie is een lijn kweektenten ontworpen om ideale groeiomstandigheden te creëren en het kweken van planten binnenshuis het hele jaar door te vergemakkelijken. Met dikke 2000D oxford canvas bekleed met inwendig diamantpatroon mylar dat de luminositeit van kweeklampen maximaliseert, en een versterkt frame met een gewichtscapaciteit van 150 lb. Inclusief een montageplaat voor het installeren van uw AC Infinity-controller.

---

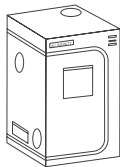

## Inline Kanaalventilatoren

De CLOUDLINE-serie is een lijn kanaalventilatoren ontworpen voor het geruisloos ventileren van AV-kamers en kasten, en diverse doe-het-zelf luchtcirculatie- en afzuigprojecten. Beschikt over een thermische controller met intelligente programmering die de snelheden van de kanaalventilator automatisch aanpast in reactie op temperatuurwijzigingen.

---

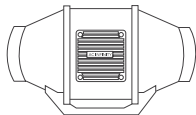

## Koolstoffilters

Het kanaal koolstoffilter is ontworpen om geuren en chemicaliën te elimineren in kweektenten en hydrocultuurruimten. Het maakt gebruik van premium Australische houtskool met grotere absorptiecapaciteit en een langere levensduur. Maakt maximale luchtstroom mogelijk als onderdeel van een inlaat- of afzuigstelsel.

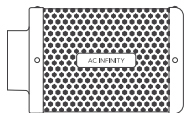

Ontdek de nieuwste innovaties in omgevingscontrole op [acinfinity.com](https://www.acinfinity.com)

# GARANTIE

Dit garantieprogramma is onze belofte aan u: het product verkocht door AC Infinity zal voor een periode van twee jaar vanaf de aankoopdatum vrij zijn van fabricagefouten. Als een product een defect in materiaal of uitvoering heeft, zullen wij de in deze garantie vastgelegde passende maatregelen nemen om eventuele problemen op te lossen.

Tet garantieprogramma is van toepassing op elke bestelling, aankoop, ontvangst of gebruik van producten verkocht door AC Infinity of onze geautoriseerde dealers. Het programma dekt producten die defect zijn geraakt, slecht functioneren of uitdrukkelijk onbruikbaar zijn geworden. Het garantieprogramma gaat in op de aankoopdatum en verloopt twee jaar na de aankoopdatum. Als uw product in die periode defect raakt, vervangt AC Infinity uw product door een nieuw exemplaar of geeft u een volledige terugbetaling.

Tet garantieprogramma dekt geen misbruik of verkeerd gebruik. Dit omvat fysieke schade, onderdompeling van het product in water, onjuiste installatie zoals verkeerd invoervoltage, en misbruik voor een ander doel dan het beoogde gebruik. AC Infinity is niet aansprakelijk voor gevolgschade of incidentele schade van welke aard dan ook veroorzaakt door het product. Schade door normaal gebruik, zoals krassen en deuken, valt niet onder de garantie.

Contact ons dealerdepartement via [dealers@acinfinity.com](mailto:dealers@acinfinity.com) of (626) 838-4656 voor meer informatie over ons dealers- en distributieprogramma. Neem contact op met ons klantenservicedepartement via [support@acinfinity.com](mailto:support@acinfinity.com) of 626-923-6399 voor product- en garantieassistentie. Onze openingstijden zijn maandag tot vrijdag, 9:00 - 17:00 uur PST.



**Als u problemen heeft met dit product, neem dan contact met ons op en wij lossen uw probleem graag op of geven u een volledige terugbetaling!**

**COPYRIGHT © 2023 AC INFINITY INC. ALLE RECHTEN VOORBEHOUDEN**

Geen enkel deel van de materialen, inclusief grafische elementen of logo's beschikbaar in dit boekje, mag worden gekopieerd, gefotokopieerd, gereproduceerd, vertaald of herleid tot enig elektronisch medium of machineleesbare vorm, geheel of gedeeltelijk, zonder specifieke toestemming van AC Infinity Inc.







[www.acinfinity.com](http://www.acinfinity.com)